

レンタル商品一覧

2021/01版

- ＜＜オフィス用品＞＞
 - ＜＜エアコン＞＞
 - ＜＜暖房機＞＞
- ＜＜各種家電製品＞＞
 - ＜＜参考資料＞＞
 - ＜＜花木＞＞
- ＜＜イルミネーション・クリスマスツリー＞＞
 - ＜＜ベビー用品＞＞

～ 目次～

【デスク関係】 《机・脇机(ニュータイプ)》	1
【デスク関係】 《机・脇机(旧タイプ)》	2
【デスク関係】 《平机・ワゴン》	3
【デスク関係】 《テーブル》	4
【チェア関係】	5
【書庫・カウンター関係】	6
【収納関係】	7-8
【ホワイトボード関係】	9
【その他】	10-12
【エアコン・暖房機】	13
【家電】	14-15
【参考資料】	16-19
【花木】	20
【イルミネーション・クリスマスツリー】	21
【ベビー用品】	22-23

【デスク関係】 《机・脇机(ニュータイプ)》

■両袖机(ニュータイプ)



幅1400×奥行700×高さ700mm

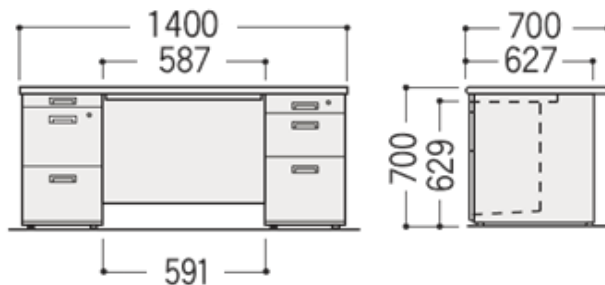

■片袖机(ニュータイプ)



幅1200×奥行700×高さ700mm

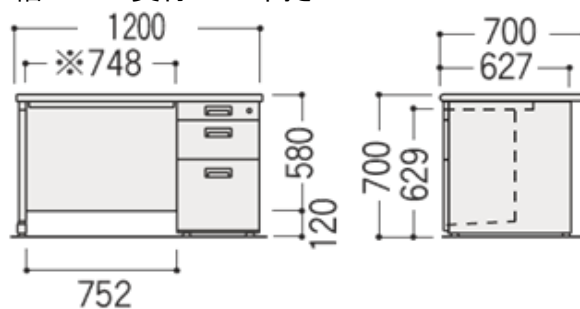

■脇机(ニュータイプ)



幅400×奥行700×高さ700mm

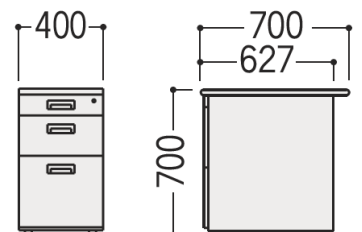

【袖箱共通仕様】

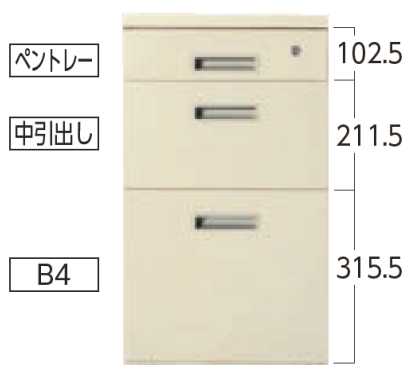

○有効内寸

(ペントレー引出し): 幅320×奥行432×高さ88mm

(中引出し): 幅320×奥行432×高さ203mm

(A4ファイル引出し): 幅320×奥行557×高さ303mm

【デスク関係】 《机・脇机(旧タイプ)》

■両袖机



幅1460×奥行730×高さ740mm

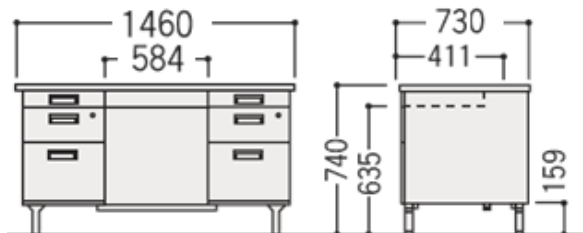

※ミーティングテーブル(H700)の高さと異なります。
ミーティングテーブルと並べる場合、ミーティングテーブルの
嵩上げが必要となります。

■片袖机



幅1060×奥行730×高さ740mm

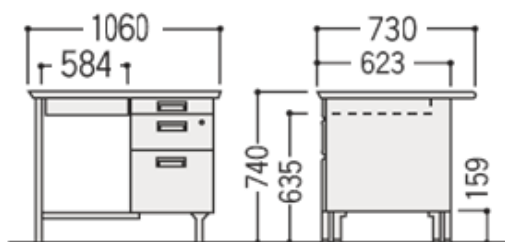

※ミーティングテーブル(H700)の高さと異なります。
ミーティングテーブルと並べる場合、ミーティングテーブルの
嵩上げが必要となります。

■脇机



幅405×奥行730×高さ740mm

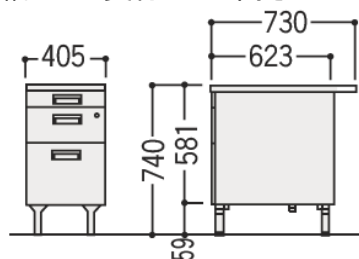

※ミーティングテーブル(H700)の高さと異なります。
ミーティングテーブルと並べる場合、ミーティングテーブルの
嵩上げが必要となります。

【袖箱共通仕様】

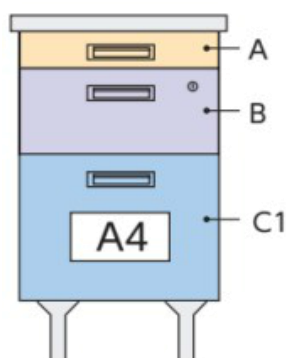

○有効内寸

A(ペントレー引出し):幅320×奥行432×高さ56mm

B(中引出し):幅320×奥行432×高さ167mm

C(A4ファイル引出し):幅320×奥行432×高さ271mm

【デスク関係】 《平机・ワゴン》

■平机(1400幅)



幅1400×奥行700×高さ700mm

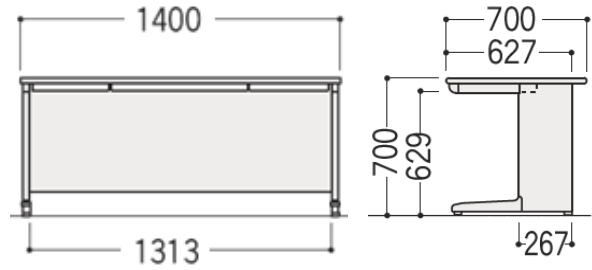

■平机(1200幅)



幅1200×奥行700×高さ700mm

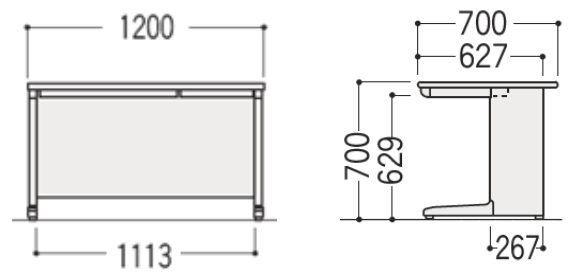

■ワゴン(3段)



幅398×奥行582×高さ613mm

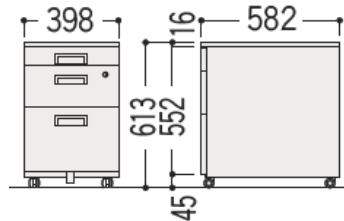

■ワゴン(2段)



幅398×奥行582×高さ612mm

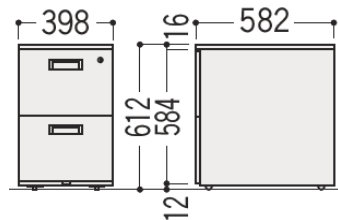

【デスク関係】《テーブル》

■会議テーブル(奥行:450タイプ/600タイプ/900タイプ)



※画像は450幅タイプとなります。

◆奥行450
幅1800×奥行450×高さ700mm

◆奥行600
幅1800×奥行600×高さ700mm

◆奥行900
幅1800×奥行900×高さ700mm

※机(両袖机、片袖机)と同じ高さに並べてご使用の場合は、ニュータイプをお選びください。
※在庫状況によっては上記画像以外の商品(白天板等)となりますのでご了承ください。

■ミーティングテーブル(奥行:450タイプ/600タイプ/900タイプ)



※画像は600幅タイプとなります。

◆奥行450
幅1800×奥行450×高さ700mm

◆奥行600
幅1800×奥行600×高さ700mm

◆奥行900
幅1800×奥行900×高さ700mm

※机(両袖机、片袖机)と同じ高さに並べてご使用の場合は、ニュータイプをお選びください。

■ミーティングテーブル(その他のサイズ)

◆長さ1200×奥行750
幅1200×奥行750×高さ700mm

◆長さ1500×奥行750
幅1500×奥行750×高さ700mm

※机(両袖机、片袖机)と同じ高さに並べてご使用の場合は、ニュータイプをお選びください。

■座卓(奥行:450タイプ/600タイプ)



※画像は450幅タイプとなります。

◆奥行450
幅1800×奥行450×高さ330mm

◆奥行600
幅1800×奥行600×高さ330mm

【チェア関係】

■肘付回転イス

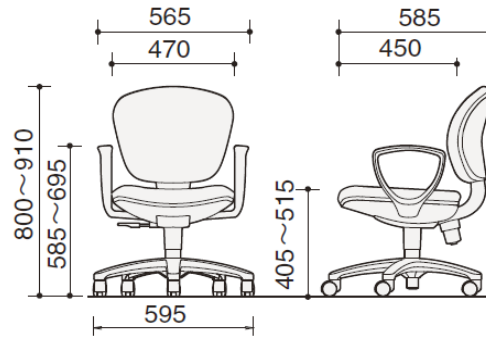

※在庫状況によっては上記以外の商品となりますのでご了承ください。

■肘無回転イス

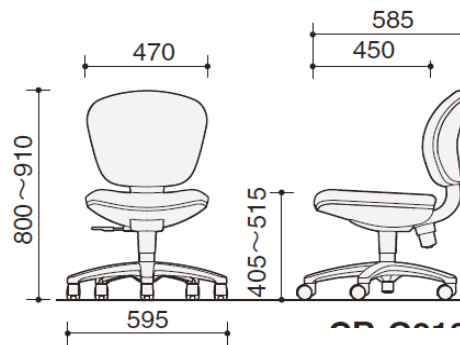

※在庫状況によっては上記以外の商品となりますのでご了承ください。

■折畳イス



■ミーティングチェア



※在庫状況によっては上記以外の商品となりますのでご了承ください。

■長イス



◆プラスチックタイプ
幅1806×奥行410×高さ400mm

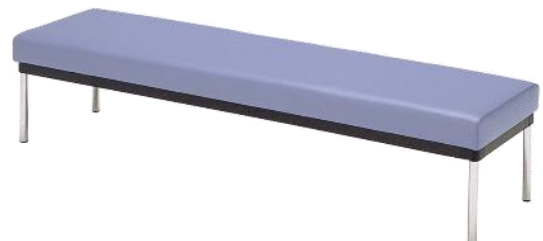

◆クッションタイプ
幅1800×奥行460×高さ400mm

※在庫状況によっては上記以外の商品となりますのでご了承ください。

【書庫・カウンター関係】

■書庫(3×6タイプ)



- ◆ガラス戸書庫(左図上側)
幅1760×奥行400×高さ880mm
※鍵付/棚板左右各2枚(棚板耐荷重40kg)
棚ピッチ30mm

- ◆スチール戸書庫(左図下側)
幅1760×奥行400×高さ880mm
※鍵付/棚板左右各2枚(棚板耐荷重40kg)
棚ピッチ30mm

■書庫(3×3タイプ)



- ◆ガラス戸書庫(左図上側)
幅880×奥行400×高さ880mm
※鍵付/棚板左右各2枚(棚板耐荷重40kg)

- ◆スチール戸書庫(左図下側)
幅880×奥行400×高さ880mm
※鍵付/棚板左右各2枚(棚板耐荷重40kg)

■カウンター(幅:1200タイプ/1800タイプ)



- ◆幅1200タイプ
幅1200×奥行454×高さ950mm



- ◆幅1800タイプ
幅1800×奥行454×高さ950mm

※在庫状況によっては上記以外の商品となりますのでご了承ください。

【収納関係】

■アングル棚(幅:900タイプ/1800タイプ)



※画像は900幅タイプとなります。

◆幅900タイプ(5段)
幅875×奥行450×高さ1800mm
※最大積載質量100kg/段
段調整ピッチ25mm

◆幅1800タイプ(5段)
幅1800×奥行450×高さ1800mm
※最大積載質量120kg/段
段調整ピッチ25mm

■プラスチック棚(組立棚)



○5段1セット
○はめ込み式
○段調整可能
幅900×奥行450×高さ1820mm(5段使用の場合)
※最大積載質量120kg/段
段差404mm

■ロッカー(1人用/2人用/3人用/他) ※シリンダー錠



1人用



2人用



3人用



4人用



6人用(2段)



8人用(2段)

◆1人用
幅455×奥行515×高さ1790mm

◆2人用(1室:幅247×奥行463×高さ1670mm)
幅608×奥行515×高さ1790mm

◆3人用(1室:幅247×奥行463×高さ1670mm)
幅900×奥行515×高さ1790mm

◆4人用(1室:幅174×奥行463×高さ1670mm)
幅900×奥行515×高さ1790mm

◆6人用2段(1室:幅247×奥行468×高さ820mm)
幅900×奥行515×高さ1790mm

◆8人用2段(1室:幅174×奥行468×高さ820mm)
幅900×奥行515×高さ1790mm

【収納関係】

■シューズボックス(12足用)



幅1000×奥行320×高さ880mm
(ボックス内寸:幅952×奥行320×高さ247mm)
※縦仕切なし・中棚付

■長靴用シューズボックス



◆8足用

幅1000×奥行380×高さ900mm
(ボックス内寸:幅220×奥行380×高さ393mm)
※中棚付

◆12足用

幅900×奥行380×高さ1790mm
(ボックス内寸:幅268×奥行380×高さ406mm)
※中棚付

■マップケース(A1サイズ/5段)



幅978×奥行740×高さ415mm

※ベース(スタンド)が必要な場合はご指定ください
ベース(スタンド)の高さ502mm

■図面掛け



幅640×奥行340×高さ1080mm
※図面挟み6本

■文書整理ケース



幅880×奥行400×高さ880mm
※3列18段

【ホワイトボード関係】

■壁掛け ※粉受け、マーカー2本(赤・黒又は青)、イレーザー、取付金具付き



- ◆無地ボード
 - ・3×6サイズ
幅1810×高さ910mm
 - ・3×4サイズ
幅1210×高さ910mm

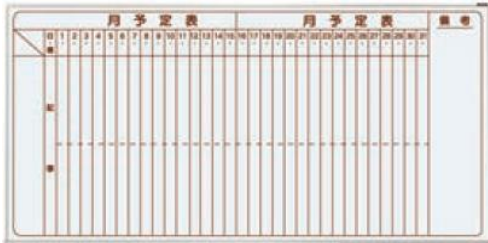

- ◆行事ボード
 - ・3×6サイズ
幅1810×高さ910mm
 - ・3×4サイズ
幅1210×高さ910mm



- ◆工程表ボード
 - ・3×6サイズ
幅1810×高さ910mm
 - ・3×4サイズ
幅1210×高さ910mm

■脚付両面ボード ※粉受け、マーカー2本(赤・黒又は青)、イレーザー付き



幅1926×奥行610×高さ1840mm
(板面:幅1810×高さ910mm)

- ◆無地/無地
- ◆行事/無地
- ◆工程/無地

【その他】

■ パネルスクリーン(高さ:1500タイプ/1800タイプ)



◆高さ1500
幅1250×奥行550×高さ1500mm

◆高さ1800
幅1250×奥行550×高さ1800mm

■ パーテーション

幅932×奥行342×高さ1800mm



増連して設置する場合

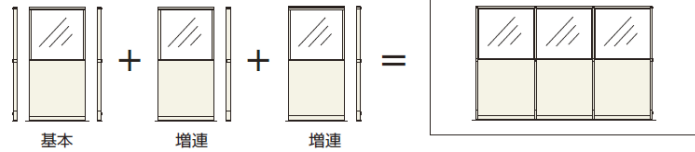

〈連結バリエーション〉 ●キャップ類は各連結共通でご使用いただけます。

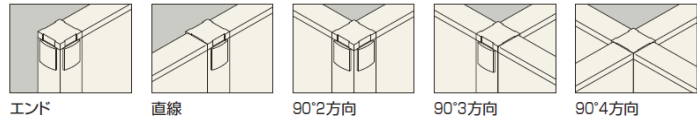

■ シンク ※水道工事は別途業者へご依頼ください

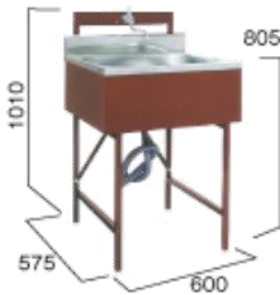

◆一槽シンク
幅600×奥行575×高さ1010(805)mm



◆三槽シンク
幅1800×奥行575×高さ1010(805)mm



◆二槽シンク
幅1200×奥行575×高さ1010(805)mm

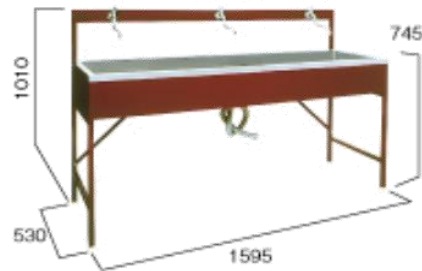

◆全槽シンク
幅1595×奥行530×高さ1010(745)mm

【その他】

■流し台



幅600×奥行550×高さ800(+90)mm

※排水工事は別途業者へご依頼ください

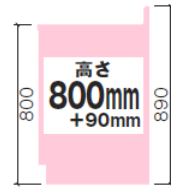

■調理台



幅600×奥行550×高さ800(+90)mm

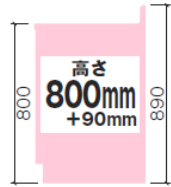

■ガス台



幅600×奥行550×高さ640mm

■ヘルラック(6人用)

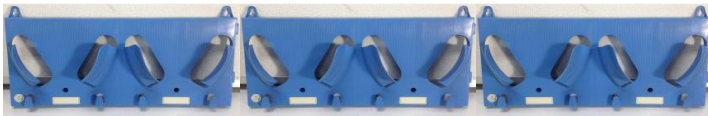

連結時:幅1650×高さ240mm 単独(2人用時の幅550mm)

■テント



◆2×3(2間×3間)

幅5300×奥行3560×高さ(頂点3070、軒2000)
※脚6本



◆1.5×2(1.5間×2間)

幅3560×奥行2670×高さ(頂点2810、軒2000)
※脚4本

■テント用オプション

◆ウエイト(20kg)

※1間 ⇒ 約1.8m

【その他】

※価格は税抜価格となります。

■製氷機



※画像は35kgタイプとなります。

(日産製氷能力)

◆25kgタイプ(最大ストック量:約14kg)
幅395×奥行450×高さ770mm

◆35kgタイプ(最大ストック量:約18kg)
幅500×奥行450×高さ800mm

◆45kgタイプ(最大ストック量:約23kg)
幅630×奥行450×高さ800mm

※使用日数が3日未満の場合は3日補償となります。

※水道直結式となります。

(給水、排水ホースはお客様手配にてお願い致します。)

※設置は承っておりません。お客様手配にてお願い致します。

■ウォータークーラー(足踏み式)



◆タンク容量:2L(水道直結型)
幅340×奥行346×高さ1030mm
重量:22.0kg

・水温:約6°C

・標準使用可能人員:約60人/時間

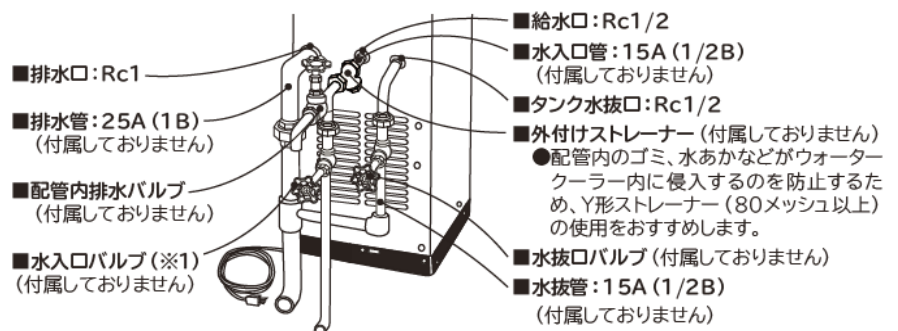

※水道直結式となります。

(給水、排水ホースはお客様手配にてお願い致します。)

※設置は承っておりません。お客様手配にてお願い致します。

【エアコン・暖房機】

■エアコン（壁掛/床置）



（壁掛）



（床置）



※畳サイズ：京間

商品	坪	m ²	畳
単相100V（3.6kw）	6	19.8	10.8
単相200V（5.6kw）	11	36.3	19.9
三相200V（3HP）	15	49.6	27.2
三相200V（4HP）※床置	20	66.1	36.2
三相200V（5HP）※床置	25	82.6	45.3

エアコン選択目安については、P19をご参照ください

■暖房機（ブルーヒーター/ダルマストーブ/ファンヒーター）



（ブルーヒーター）



（ダルマストーブ）



（ファンヒーター）

商品	暖房の目安			
	木造		コンクリート	
	m ²	畳	m ²	畳
ブルーヒーター（大）	77.5	47	107.5	65
ブルーヒーター（小）	43	26	58	35
ダルマストーブ	28	17	38	23
ファンヒーター（6kw）	25	15	33	20
ファンヒーター（4kw）	18	11	25	15
ファンヒーター（3kw）	15	9	20	12

暖房機選択目安については、P19をご参照ください

【家電】

■冷蔵庫



◆150～170Lクラス

◆200～270L

◆300～330L

◆400Lクラス

■洗濯機



◆4.2kg

■乾燥機



◆5kg

■液晶テレビ



◆24型

◆32型

■電話機



◆子機1台付

◆子機2台付

■加湿空気清浄機



◆およそ23～25畳程度

【家電】

■電気ポット



◆3.0L

■炊飯器



◆5.5合炊き

■電子レンジ



■掃除機



■シュレッダー(A4サイズ/A3サイズ)



◆A4サイズ
※最大裁断枚数:9枚

◆A3サイズ
※最大裁断枚数:13枚

※画像はA3タイプとなります。

■カラー複合機(ファックス/プリンター/コピー/スキャナー)



◆コニカ
連続複写速度(A4/分):約36枚～(カラー/モノクロ)

◆リコー
連続複写速度(A4/分):約30枚～(カラー/モノクロ)

※設定が必要な場合は別途「設定費」がかかります。

【参考資料】「2連棟平屋」レイアウト例

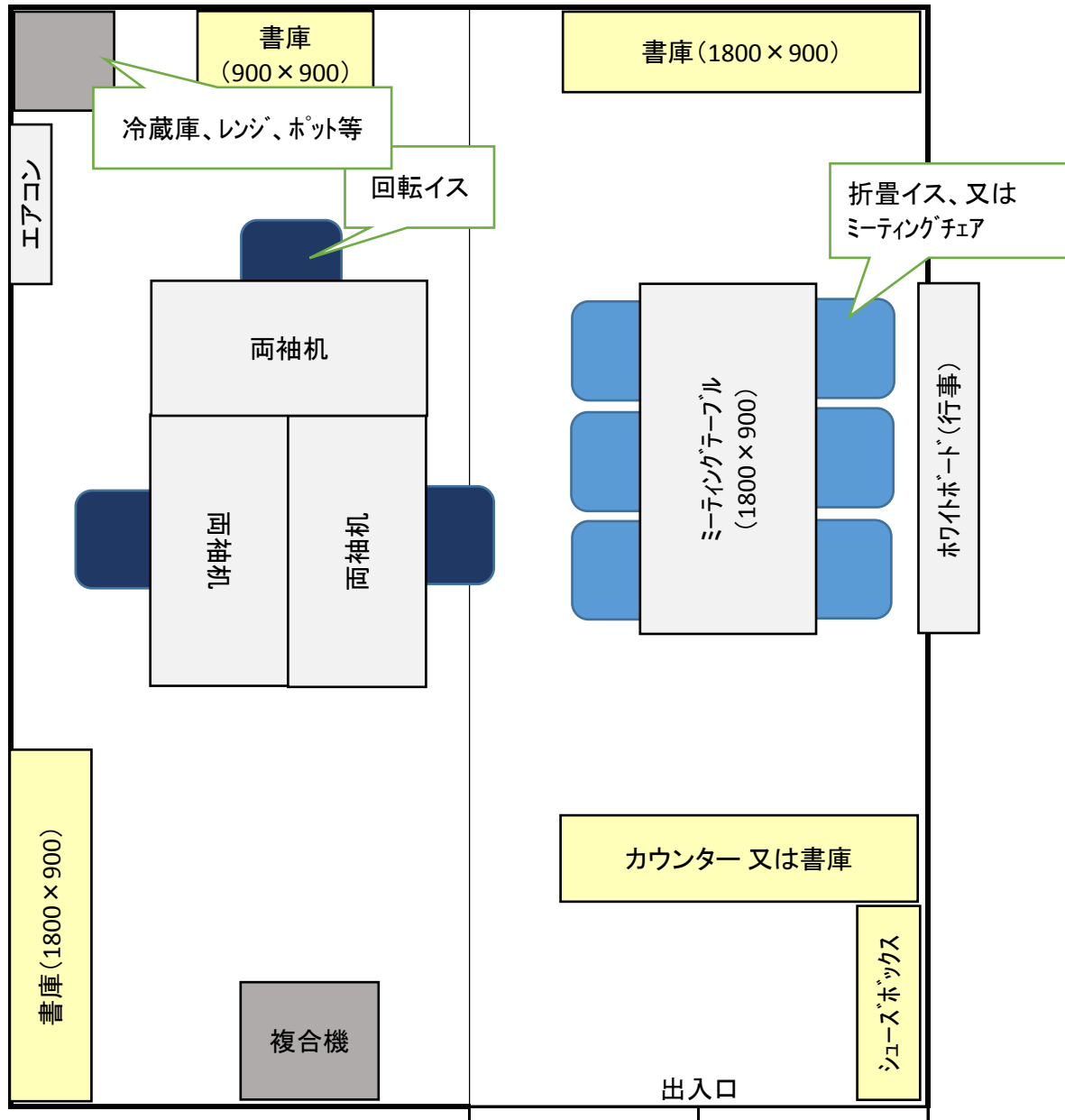

他にも「ヘルラック」「電話機」「掃除機」「食器棚」等がございます。
「ブラインド」「カーテン」は販売で取扱いが可能です。

上記レイアウト掲載備品

商品名	数量
両袖机(ニュータイプ)	3
肘付回転イス	3
ミーティングテーブル(1800×900)	1
折畳イス	6
ホワイトボード(行事 1800×900)	1
カウンター(1800)	1
ガラス戸書庫(1800)	2
スチール戸書庫(900)	1
シューズボックス(12足用)	1
冷蔵庫(150L)	1
電子レンジ	1
電気ポット	1
複合機	1
エアコン(5.6KW 単相200V)	1

【参考資料】「2連棟2階建 1階休憩所」レイアウト例

※2階部分は16ページを参照

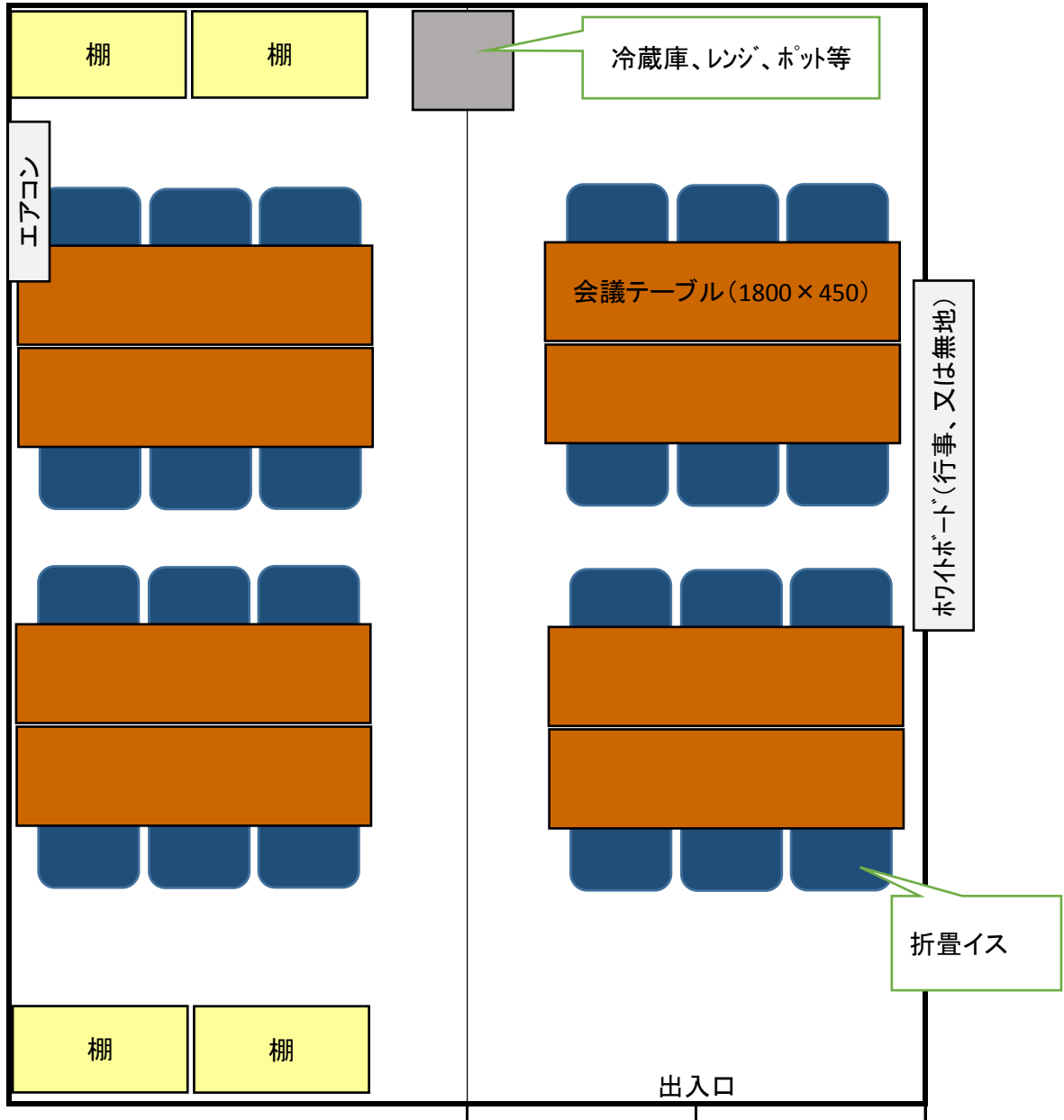

他にも「ヘルラック」等がございます。
「ブラインド」「カーテン」は販売で取扱いが可能です。

上記レイアウト掲載備品

商品名	数量
会議テーブル(1800×450)	8
折畳イス	24
ホワイトボード(行事 1800×900)	1
組立棚	4
冷蔵庫(150L)	1
電子レンジ	1
電気ポット	1
エアコン(5.6KW 単相200V)	1

【参考資料】「備品代用例」

(例1.会議テーブル(幅450)2枚 と 会議テーブル(幅900)1枚
※ミーティングテーブルも同様)

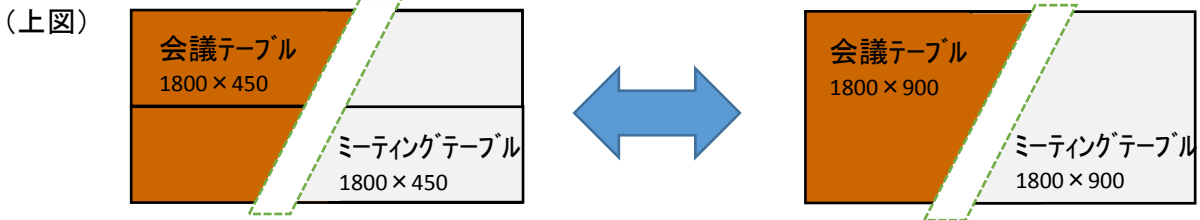

(例2.書庫(幅1800×高さ900)1台 と 書庫(幅900×高さ900)2台)

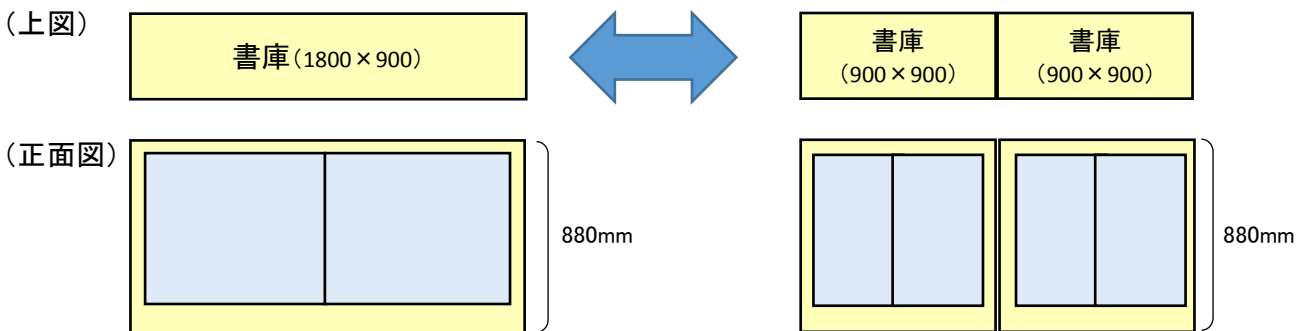

(例3.カウンター(幅1800) と 書庫(幅1800×高さ900))

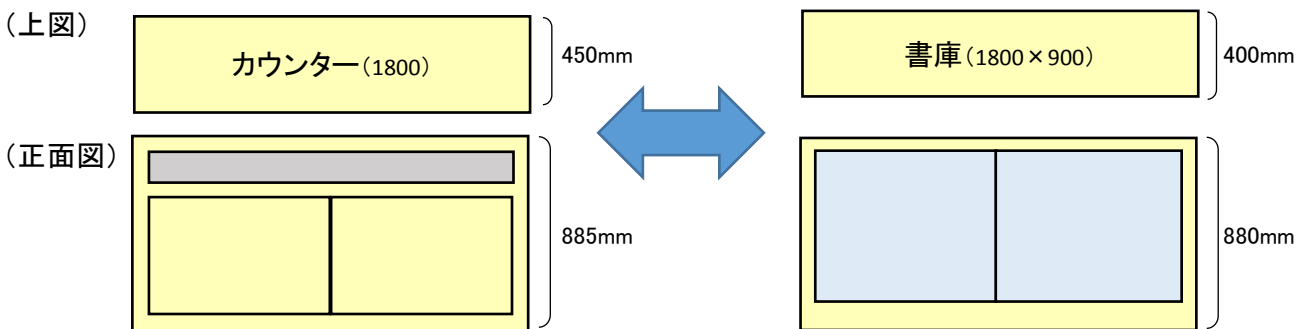

(例4.アングル棚(幅900) と 組立棚(幅900))

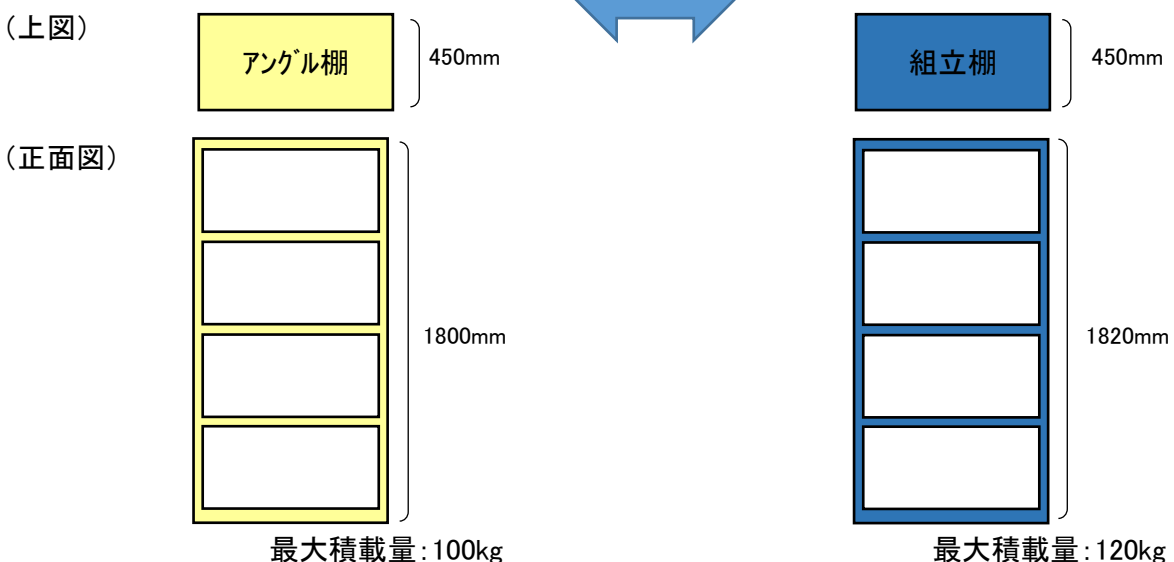

【参考資料】「エアコン 選択目安」

ハウス形態		単棟	2連棟	3連棟	4連棟
広さ	坪	～4坪	約8坪	約12坪	約16坪
	m ²	～13.3m ²	約26m ²	約39m ²	約52m ²
	畳	約6畳	約15畳	約22畳	約29畳
エアコン能力		3.6KW	5.6KW	3.6KW×2台 三相200V3HP	5.6KW×2台

※1HP=1馬力≒2.8KW(能力として)

【参考資料】「暖房機 選択目安」

商品	暖房の目安				
	ハウス	木造		コンクリート	
	形態	m ²	畳	m ²	畳
ブルーヒーター（大）	2～4連棟	77.5	47	107.5	65
ブルーヒーター（小）	2～3連棟	43	26	58	35
ダルマストーブ	2連棟まで	28	17	38	23
ファンヒーター（6kw）	2連棟まで	25	15	33	20
ファンヒーター（4kw）	単棟	18	11	25	15
ファンヒーター（3kw）	単棟	15	9	20	12

※あくまでも目安となります。立地条件、使用条件によっては適さない場合もございます。

【花木】

■人工観葉植物



◆90~150cm

◆180cm以上



■造花(アレンジフラワー)



◆プランター
幅約55cm程度

【イルミネーション・クリスマスツリー】

■イルミネーション



予算に応じて提案致します。

■クリスマスツリー



◆高さ120cm～700cm

◆オーナメント
クリスマスツリーのサイズ、予算に応じて取り揃えます。

【ベビー用品】

■ ベビーシート

使用年齢: 新生児～1歳頃まで/体重: 2.5kg～10kgまで



■ チャイルドシート

使用年齢: 新生児～7歳頃まで/体重: ～18kgまで
(25kgまでの商品もあり)



■ ジュニアシート

使用年齢: 1歳～11歳頃まで/体重: 9kg～36kgまで



※3歳～11歳頃(15kg～36kgまで)商品もあります。

■ ベビーカー

使用年齢: 1ヶ月～2歳頃まで



■ ベビーベッド

使用年齢: 1ヶ月～2歳頃まで
(標準タイプ: 全長1,200mm、幅770mm)



(コンパクトタイプ: 全長900mm、幅660mm)

【ベビー用品】

■ ベビーチェア

使用年齢: 新生児～4歳頃まで



■ ベビースケール



■ ベビーバスセット(バス+温度計)



■ 木製イス

使用年齢: 6ヶ月～5歳頃まで



※配達をご希望の場合は、別途配達料を頂きます。
(配達地域によって配達料は異なります)



モバイル版 ⇒



 **株式会社サンテック**

〒690-0825 島根県松江市学園1丁目11-24

TEL 0852-55-2150 FAX 0852-28-5808

URL <http://www.sun-tec.jp>

